



Betjeningsvejledning
Generatorer

TDE3300X

TDE5000T

TDE6000T3

Texas A/S
Knullen 2
DK-5260 Odense S
Tlf. 6395 5555 – Fax. 6395 5558
post@texas.dk - www.texas.dk

- ADVARSEL** - Læs altid betjeningsvejledningen før brug af din generator.
- ADVARSEL** - Brug aldrig generatoren i et lukket lokale / område. Udstødningsgas kan medføre kvælning.
- ADVARSEL** - Udstødningsrøret bliver meget varmt under brug. Vær opmærksom på ikke at røre ved udstødningsrøret umiddelbart efter brug.
- ADVARSEL** - Brug kun godkendte kabler.
- ADVARSEL** - Benzin er meget brandfarligt, vær derfor forsigtig med påfyldning af brændstof. Påfyld ikke benzin i nærheden af åben ild, tændte cigaretter, gløder eller lignende. Tør altid spildt benzin grundigt op.
- ADVARSEL** - Nødstrøms generatorer til bygninger må kun tilsluttes af en autoriseret elektriker, som skal rette sig efter de gældende love. Ukorrekte tilslutninger kan forårsage, at strøm løber retur til generatoren. Dette kan medføre, at personer, der kommer i kontakt med generatoren, kan få elektrisk stød. Efter strømmen er genoprettet, kan generatoren eksplodere, brænde, eller medføre brand i det elektriske system.
- ADVARSEL** - Check altid alle tilslutninger, før du starter maskinen. Dette kan forebygge uheld.
- ADVARSEL** - Placer altid generatoren 1 meter fra bygninger eller andet udstyr under brug.
- ADVARSEL** - Brug kun generatoren på et vandret underlag.
- ADVARSEL** - Vær opmærksom på hvordan generatoren stoppes og forstå alle funktioner. Overlad aldrig brugen af generatoren til personer, der ikke har modtaget instruktioner om brugen.
- ADVARSEL** - Hold børn væk fra generatoren under brug.
- ADVARSEL** - Brug af generatoren med våde hænder kan medføre elektrisk stød.
- ADVARSEL** - Brug ikke generatoren i regn eller sne. Sørg altid for at generatoren ikke bliver våd.
- ADVARSEL** - Batterier indeholder syre, beskyt derfor dine hænder og øjne. I tilfælde af kontakt, skyl øjeblikkelig med rindende vand og søg læge. Batterier udvikler brint, hvilket kan være yderst eksplosivt. Oplad batteriet i et vel ventileret område.

1. Indholdsfortegnelse

2.	Kontrol panel	4
3.	Før start – olie	4
3.1.	Før start - diesel	5
3.2.	Før start – luftfiler	5
4.	Start - rekyl	6
4.1.	Start – el	7
5.	Brug af generatoren	8
5.1.	Vekselstrøm	8
5.2.	Overbelastning	9
5.3.	Jævnstrøm	9
5.4.	STOP TDE3300X	10
5.5.	STOP TDE5000T / TDE 6000T3	10
6.	Vedligeholdelse	11
6.1.	Olieskift	12
6.2.	Luftfilter	12
6.3.	Oliefilter	13
6.4.	Brændstoffilter	13
6.5.	Batteri	14
7.	Specifikationer	14
8.	Fejlfinding	16
9.	Elektrisk diagram	17

2. Kontrol Panel

TDE3300X / TDE3300T / TDE5000T

TDE6000T3

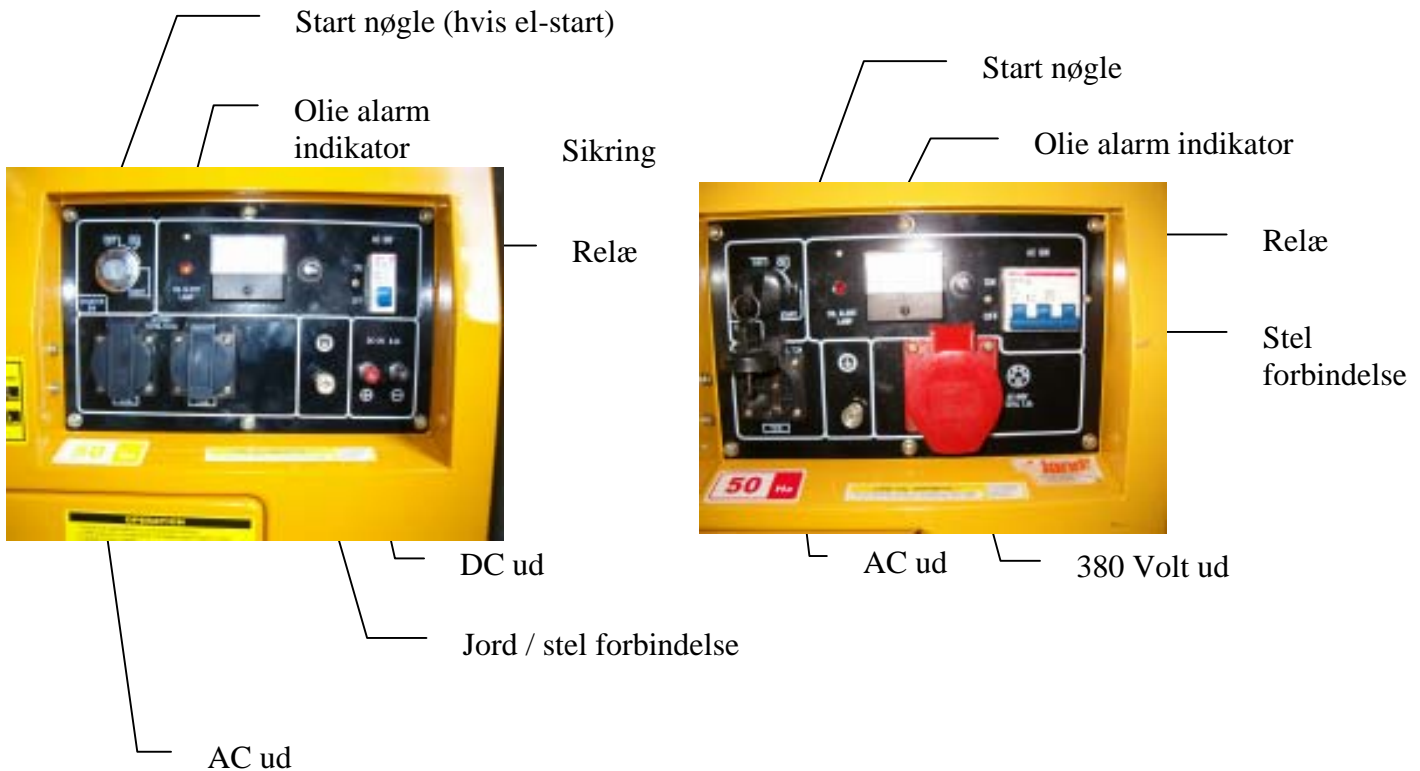

3. Før start - Oie

BEMÆRK

- Check altid generatoren på en vandret overflade med stoppet motor.
- Det indbyggede alarmsystem vil automatisk stoppe motoren, inden olie niveauet falder under det godkendte niveau. For at undgå uforudset afbrydelse, skal du checke olieniveauet regelmæssigt.
- Brug af generator med for lidt olie, kan medføre alvorlige ødelæggelser på motorens sliddele.
- 2-takts olie og usyntetisk olie kan forkorte motorens levetid.

Brug fuld-syntetisk premium 4-takt olie, som opfylder de gældende krav (15W-40 API min CC.).
 Check olieniveauet ved at fjerne oliepinde og tørre den med en ren klud. Indsæt oliepinde uden at skrue den i. Se olieniveauet på pinden. Påfyld olie hvis nødvendigt.
 Oliekapacitet: se specifikationer.

3.1. Før start - Diesel

- Brug almindelig diesel.
- Brug aldrig olieblandet benzin (2-takt).
- Undgå at få støv, snavs eller vand i tanken.
- Efter påfyldning, skru tankdækslet sikkert fast.
- Påfyld aldrig mere brændstof end til det anviste mærke (figur herunder).

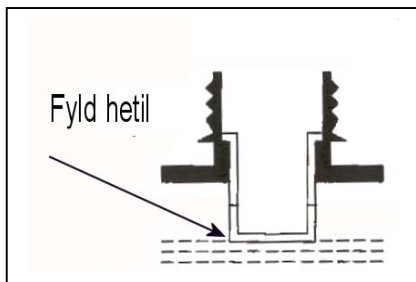

3.2. Før start –Luftfilteret

Check at luftfilteret er rent og i god stand.

FREMGANGSMÅDE	
TDE3300X	TDE5000T / TDE6000T3
<ul style="list-style-type: none"> - Skru fingermøtrikken, der holder luftfilteret af. - Filteret er nu løsnet. - Check luftfilteret, rens eller udskift hvis nødvendigt. 	<ul style="list-style-type: none"> - På generatorens højre side, under håndtaget, sidder en beskyttelses plade. Bag denne plade er luftfilteret placeret. - Skru de fire skruer løs, og fjern pladen. - Skru fingermøtrikken, der holder luftfilteret af. - Filteret er nu løsnet. - Check luftfilteret, rens eller udskift hvis nødvendigt.

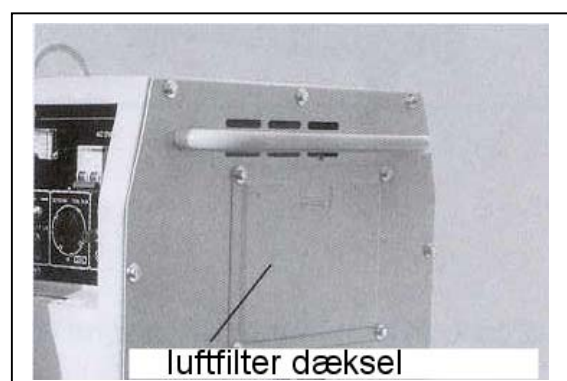
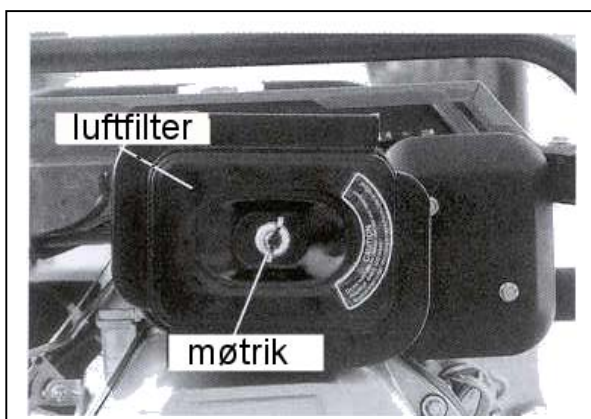

ADVARSEL

Brug aldrig generatoren uden luftfilter. Dette resulterer i, at skidt og snavs bliver suget ind i motorens karburator.

4. Start - Rekyl

ADVARSEL

Afbryd alle tilslutninger til generatoren før start.

ADVARSEL

Før brug skal generatoren jordes. Dette gøres ved at forbinde jordingsudtaget på generatoren med en stel forbindelse evt. et jordspyd. **DETTE MEDFØLGER IKKE.**

1

Åben for brændstof hanen.

TDE 3300X / TDE5000T / TDE6000T3

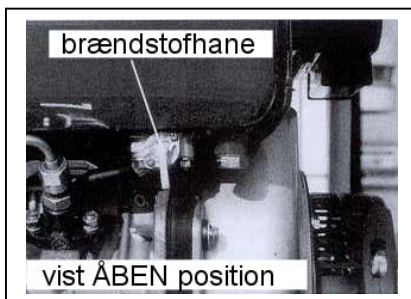

Brændstofhanen er åben, når den er drejet ned.

Brændstofhanen er lukket, når den er vandret.

2

Sæt gasreguleringen på FULD GAS

Gasreguleringen er på FULD GAS, når håndtaget er drejet HELT til højre.

3

Træk langsomt i motorens startsnor, indtil der føles modstand. Træk derefter kraftigt i ét lang træk. Lad aldrig startsnoren løbe tilbage af sig selv, følg den altid tilbage med hånden.

4

Reguler gassen, indtil motoren har en jævn motorgang.

4.1 Start - El

1

Åben for brændstof hanen.

TDE 3300X / TDE5000T / TDE6000T3

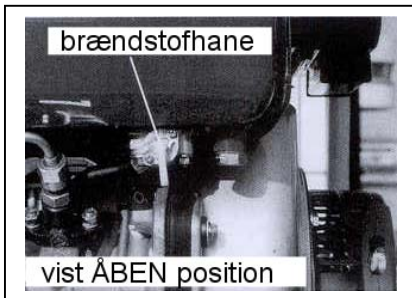

Brændstofhanen er åben, når den er drejet ned.

Brændstofhanen er lukket, når den er vandret.

2

Sæt gasreguleringen på FULD GAS.

Gasreguleringen er på FULD GAS, når håndtaget er drejet HELT til højre.

3

Drej nøglen med uret til motoren tager fat. Slip derefter nøglen øjeblikkeligt.



5. Brug af generatoren

ADVARSEL

For at forebygge elektrisk chok skal generatoren jordes. Dette gøres ved at forbinde generatorens stel udgang med et stel forbindelse, f.eks. et jordspyd.

BEMÆRK

- Overskrid ikke strømstyrke grænsen, angivet for et almindeligt stik.
- Forbind ikke generatoren til et system i f.eks. et hus, hvor der i forvejen er elektricitet. Dette kan medføre skader på både kredsløbet og generatoren.
- Foretag ikke ændringer på generatoren.
- Forbind ikke flere generatorer i en parallelforbindelse.
- Forlæng ikke udstødningen på generatoren.
- Ved brug af forlængerledning, skal du kun bruge et kraftigt og fleksibelt kabel.
- Maksimum længde for forlængerledninger:
 - 1.5 mm² = 60 meter
 - 2.5 mm² = 100 meter
- Under brug må du ikke placere generatoren i nærheden af andre elektriske kabler.
- DC udgangen kan bruges sammen med AC udgangen, men vær opmærksom på at strømstyrken kan variere, hvis belastningen er høj*

* se side 9

5.1. Vekselstrøm

BEMÆRK

Lad altid generatoren varme op i mindst tre minutter før brug.

FREM GANGSMÅDE

1. Start generatoren.
2. Tjek at værktøj/lys er slukket.
3. Indsæt stikket i generatoren.
4. Tænd for værktøj/lys.

BEMÆRK

- Vedvarende overbelastning af generatoren kan skade generatoren, samt forkorte motorens levetid.
- Undersøg altid at modtagerapparatet virker og er i god stand før brug.
- Hvis et apparat under brug begynder at opføre sig unormalt eller pludselig stopper, skal du stoppe generatoren og afbryde strømmen ved at fjerne stikket i generatoren.

5.2. Overbelastning

1

Hvis generatoren bliver overbelastet, vil generatorens relæ slå fra. Samtidig vil strømmen til apparatet blive afbrudt. I tilfælde af dette, stop generatoren og undersøg kilden til overbelastningen.

5.3. Jævnstrøm

5.3.1 Forbind ladekablerne på DC udtaget på generatoren, forbind med de retmæssige poler på batteriet. Plus til Plus og Minus til Minus.

5.3.2 Start generatoren.

BEMÆRK

12 V udtaget på generatoren må kun bruges under overvågning til opladning af 12 V batterier.

ADVARSEL

- For at forhindre muligheden for at skabe en gnist nær batteriet, forbind da først ladekablet med batteriet, derefter med generatoren.
Afmontér først kablet ved generatoren.
- Ved opladning af batterier, der stadig er monteret i biler, er det vigtigt at bilens stelkabel er fjernet fra batteriets pol. Efter endt opladning monteres stel kablet på den retmæssige pol. Denne procedure udelukker muligheden for en kortslutning mellem generator og bilens chassis.

BEMÆRK

- Forsøg ikke at starte en bil, mens en generator er forbundet til bilens batteri. Generatoren kan blive beskadiget.
- Check altid at generatoren er rigtig forbundet til batteriet.

ADVARSEL

Følg altid de foreskrevne regler for brug af batterier.

5.4 Stop TDE3300X

1

Sluk apparatet, og fjern stikket fra generatorens stik.

2

Sæt generatorens relæ på "OFF".

5.5 Stop TDE5000T / 6000T3

1

Sluk apparatet, og fjern stikket fra generatorens stik.

2

Sæt generatorens relæ på "OFF".

3

Generatoren med el-start stoppes ved blot at dreje nøglen mod uret, hvorved generatoren stopper.

6. Vedligeholdelse

BEMÆRK

- Formålet med vedligeholdelsen er at holde generatoren i bedst mulig stand.
- Reparationer bør altid blive udført på et autoriseret Texas Power Line værksted.

Del		hver gang	1. måned	hver 3. mdr.	hver 6. mdr.	hvert år
			eller 20 timer	eller 100 timer	eller 500 timer	eller 1000 timer
Olie	<i>Check - påfyld</i>	X				
	<i>Skift</i>		X	X		
Olie filter	<i>Check</i>					
	<i>Rens</i>				X	
Luftfilter	<i>Check</i>			X		
	<i>Rens</i>				X	
Check batteri		Hver måned				
Samlinger	<i>Check</i>	X			check samlinger ved cylinder, specielt 2	
Brændstofpumpe	<i>Check</i>				X2	
Dyse	<i>Check</i>				X2	
Ventiler	<i>Check - juster</i>					X2
Juster motorgang			X2		X2	
Brændstof slange					X2	
Brændstof- tank / filter	<i>Rens</i>				X	
	<i>Udskift</i>					X2

1. Check bør udføres oftere, hvis generatoren bruges i støvede omgivelser.
2. Større forbedringer og reparationer bør udføres på et autoriseret Texas Power Line værksted.

VED REPARATIONER PÅ GENERATORANLÆG SKAL MEKANIKEREN VÆRE INSTRUERET AF EN INSTALLATØR.

6.1 Olie skift

BEMÆRK

- Udskift olie, mens olien er varm, dette giver et komplet og hurtigt olieskift.

FREMGANGSMÅDE

- Fjern oliepinden.
- Skru bundproppen løs, (sæt en bakke under) eller brug en oliesuger.
- Hæld den brugte olie hurtigt over i en beholder.
- Påfyld den anbefalede olie og tjek olieniveauet.

BEMÆRK

Aflever den brugte olie på en miljøstation.

6.2 Luftfilter

ADVARSEL

Brug aldrig benzin eller anden brandbar væske til at rense luftfilteret med.

FREMGANGSMÅDE

- Luftfilteret er placeret øverst på motoren, indkapslet i en sort metalboks.
- Løsn skruen, der holder låget fast, og fjern derefter låget.
- Vask skumfilteret grundigt i mildt opvaskevand. Lad luftfilteret tørre grundigt.
- Væd filteret i ren motorolie og pres det overskydende ud med fingrene.
- Sæt filteret på plads i holderen og monter låget.
- Afmonter papirfilter og børst det med blød børste.

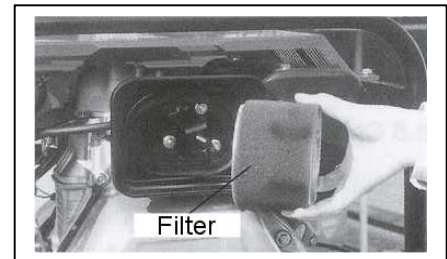
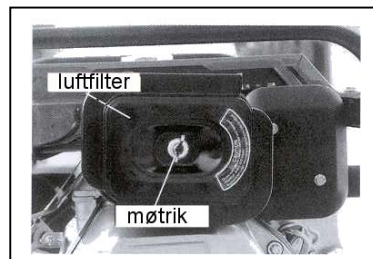
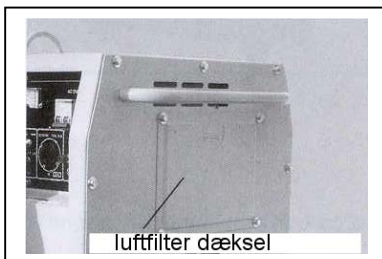

6.3. Oliefilter

FREMGANGSMÅDE

- Oliefilteret sidder i nærheden af bundproppen.
- Det fjernes ved at løsne den mindre skrue, der holder det fast.
- Derefter skrues det løs.
- Rens det godt og udskift det, hvis det er nødvendigt.

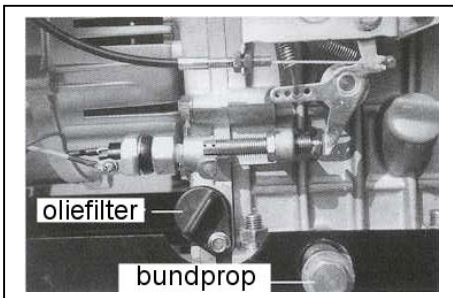

6.4. Brændstoffilter

FREMGANGSMÅDE TDE3300X

- Tap brændstof fra tanken.
- Løsn de tre små skruer, der fastholder brændstofhanen.
- Træk forsigtigt hane og filter ud for ned på tanken.
- Vask hele filteret grundigt med dieselolie. Adskil evt. hele filteret og rengør.
- Monter filter og de tre små skruer.
- Påfyld brændstof.



FREMGANGSMÅDE TDE5000T OG TDE6000T3

- Luk for hanen.
- Udskift filter.
- Påfyld brændstof.



6.5. Batteri

ADVARSEL

Et batteri indeholder syre, beskyt derfor altid øjne, hud og undgå kontakt i det hele taget kontakt. I tilfælde af fysisk kontakt, skyl da grundigt med rindende vand og søg læge.

FREMGANGSMÅDE

- Batteriet på generatoren er et 12 V batteri. Batteriet mister sin evne til at lade, efter vedvarende op- og afladning.
- Før start, skal du checke den fysiske stand og efterfyld evt. med destilleret vand.

7. Specifikationer

	TDE3300X	TDE5000T	TDE6000T3
Dimension og vægt			
L x B x H	640 x 480 x 530	910 x 520 x 740	910 x 520 x 740
Tør vægt	65 kg	171 kg	171 kg

Motor

Model	TD600	TD900	TD900
Motor	Diesel	Diesel	Diesel
Slagvolumen (boring x slaglængde)	78 x 62	86 x 70	86 x 70
Omdr / min (min / maks.)	3000 / 3600	3000 / 3600	3000 / 3600
Køling	Luft		
Tændingssystem	Rekyl / el	El start	El start
Oliekapacitet	1,1 L	1,65 L	1,65 L
Brændstoftank kapacitet	13,5 L	15 L	16 L
HK	6 HK	9 HK	9 HK
Volumen	297 cc	407 cc	407 cc

Generator

AC ud	Volt(V)	230	230	400 / 230
	Frekvens(Hz)	50	50	50
	Ampere(A)	12,2	18,3	7,2
	Effekt (KW)	2,8	4,6	5
DC ud	12V / 8,3 A	12V / 8,3 A	-	
Antal faser	1	1	3	
Effektfaktor	1	1	0,8	
Styresystem	Automatisk volt regulator AVR			
Maksimal belastning	12 timer konstant			
Kobling	Fast forbundet			

8. Fejlfinding

Hvis motoren ikke starter undersøges følgende:

1. Er der brændstof i tanken ? Hvis nej: Påfyld brændstof
2. Er generatoren tændt ? Hvis nej: Tænd generatoren.
3. Er der tilstrækkeligt olie påfyldt ? Hvis nej: Påfyld olie.
4. Er der strøm på batteriet ? Hvis nej: Oplad batteriet.
5. Er der gnist fra tændrøret ? Hvis nej: Udskift tændrøret.

Hvis motoren stadig ikke starter efter ovennævnte tests og evt. udbedringer, skal du tage kontakt til et autoriseret Texas Power Line værksted.

9. Elektrisk diagram

TDE3300X

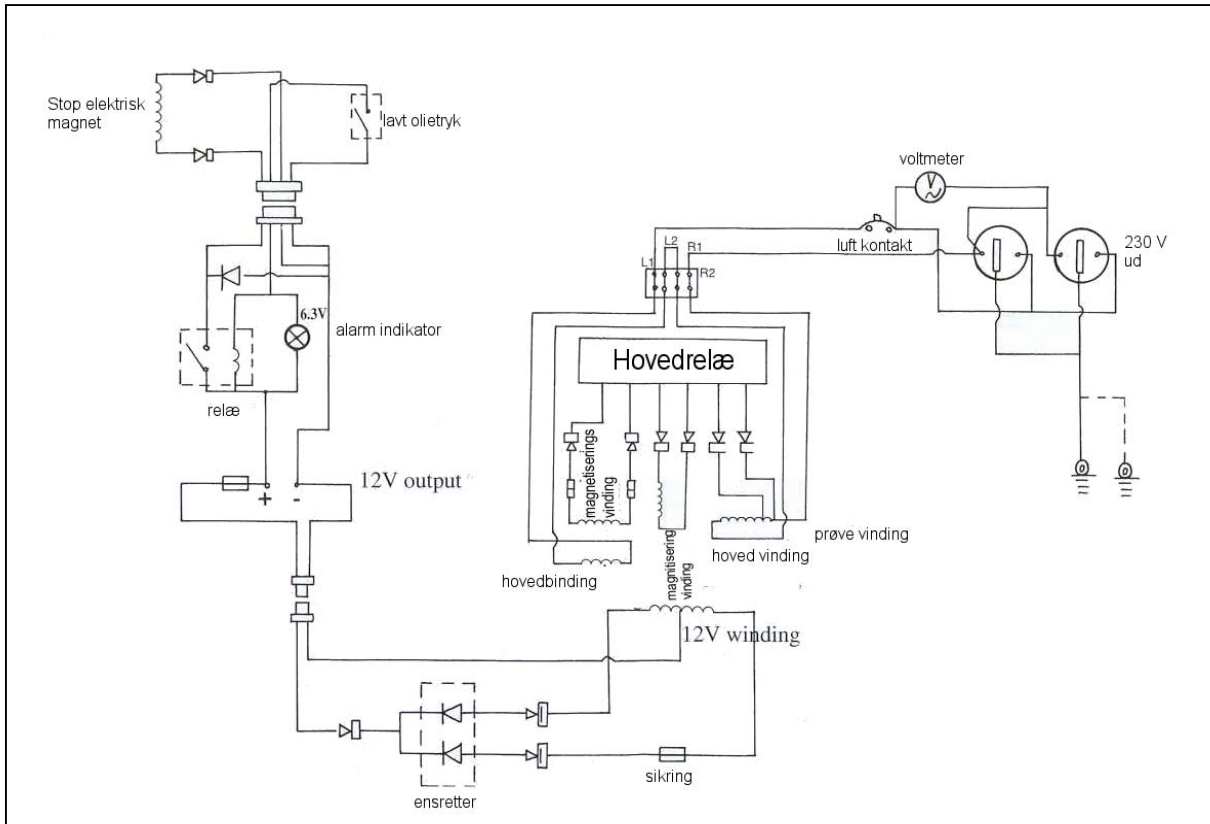

TDE5000T

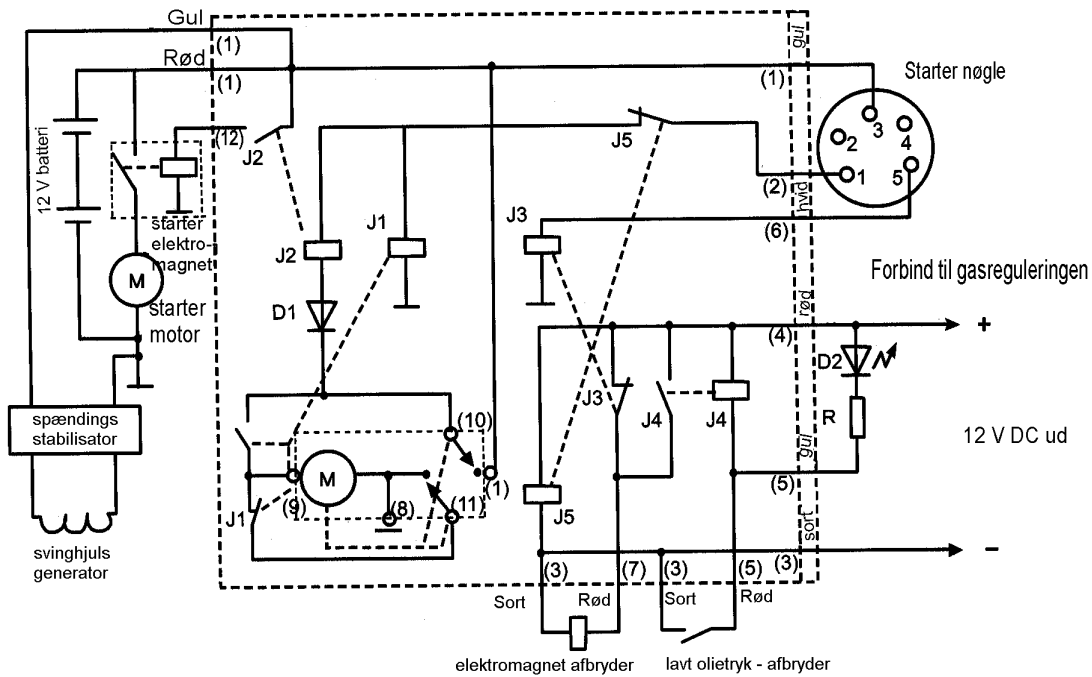
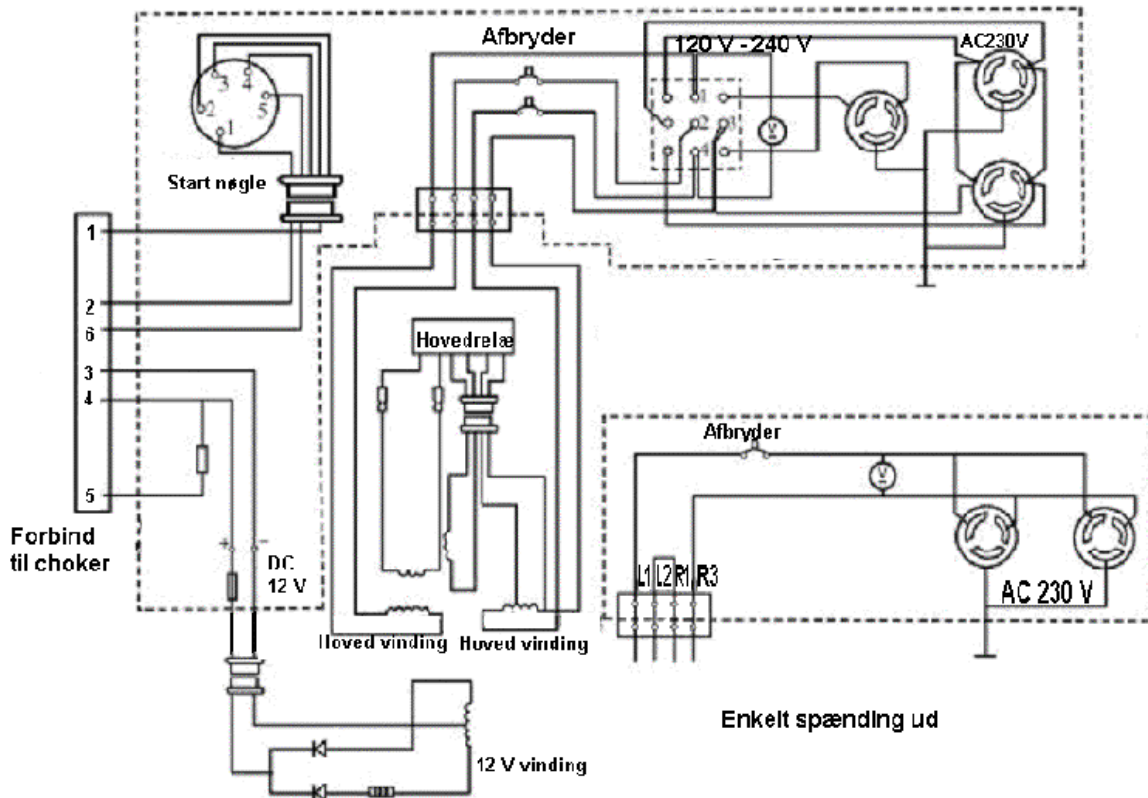

TDE600T3

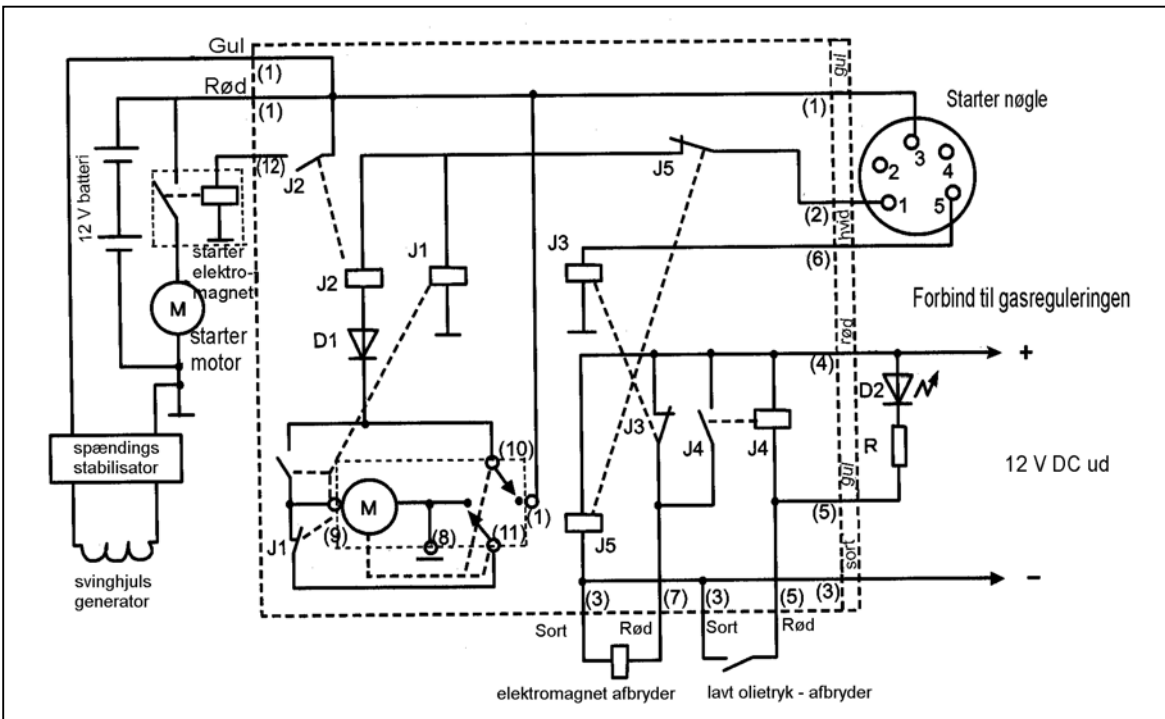
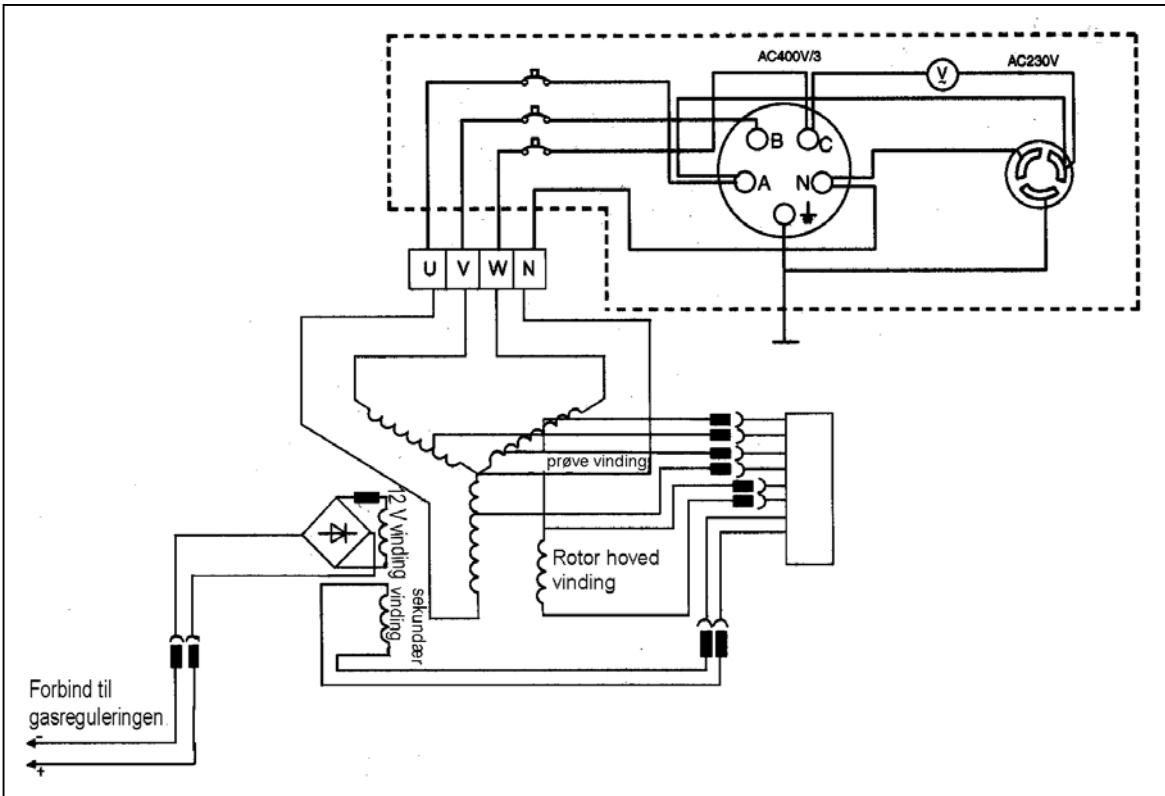



User Manual
Generator

TDE3300X

TDE5000T

TDE6000T3

Texas A/S
Knullen 2
DK-5260 Odense S - Denmark
Ph. +45 6395 5555 – Fax. +45 6395 5558
export@texas.dk - www.texas.dk

- WARNING -** Always read the user manual thoroughly before using the generator.
- WARNING -** Never use the generator in a closed room/area. Exhaust may cause suffocation.
- WARNING -** The exhaust pipe becomes very hot during operation. Do not touch the exhaust pipe after use.
- WARNING -** Only use approved cables.
- WARNING -** Fuel is very flammable, be careful when filling with gasoline. Do not fill when you are close to open fire, lighted cigarettes, sparks or the similar. Always clean spilled gasoline.
- WARNING -** Standby power generators for building must only be connected by an authorised electrician, who must comply with the regulations in question. Incorrect connection can make the power/electricity run back to the generator. This can cause an electric shock if a person gets in contact with the generator. After the power has been restored the generator may explode, burn or cause a burn in the electric system.
- WARNING -** Always inspect all connections before you start the machine. This can prevent an accident.
- WARNING -** Always place the generator 1 meter away from buildings or other equipment during operation.
- WARNING -** Only use the generator on a horizontal surface.
- WARNING -** Draw attention to how the generator is to be stopped and understand all its functions. Never leave the use of the generators to persons who have not received any instruction about the operation.
- WARNING -** Keep children away from the generator during operation.
- WARNING -** Using the generator with wet hands may lead to electric shock.
- WARNING -** Never use the generator in rain or snow. Always make sure that the generator does not become wet.
- WARNING -** Batteries contain acid, protect your hands and eyes. In case you get in contact with the acid, rinse immediately with water and go to your doctor. Batteries develop hydrogen which can be extremely explosive. Avoid contact with flames or sparks. Charge the battery in a well-ventilated area.

1. Contents

2.	Control panel	4
3.	Before start – oil	4
3.1.	Before start - diesel	5
3.2.	Before start – air filter	5
4.	Start - recoil	6
4.1.	Start – el	7
5.	Operation of generator	8
5.1.	Alternating current	8
5.2.	Overload	9
5.3.	Direct current	9
5.4.	STOP TDE3300X	10
5.5.	STOP TDE5000T / TDE 6000T3	10
6.	Maintenance	11
6.1.	Changing oil	12
6.2.	Air filter	12
6.3.	Oil filter	13
6.4.	Fuel filter	13
6.5.	Battery	14
7.	Specifications	14
8.	Trouble shooting	16
9.	Elektric diagramme	17

2. Control Panel

TDE3300X / TDE3300T / TDE5000T

TDE6000T3

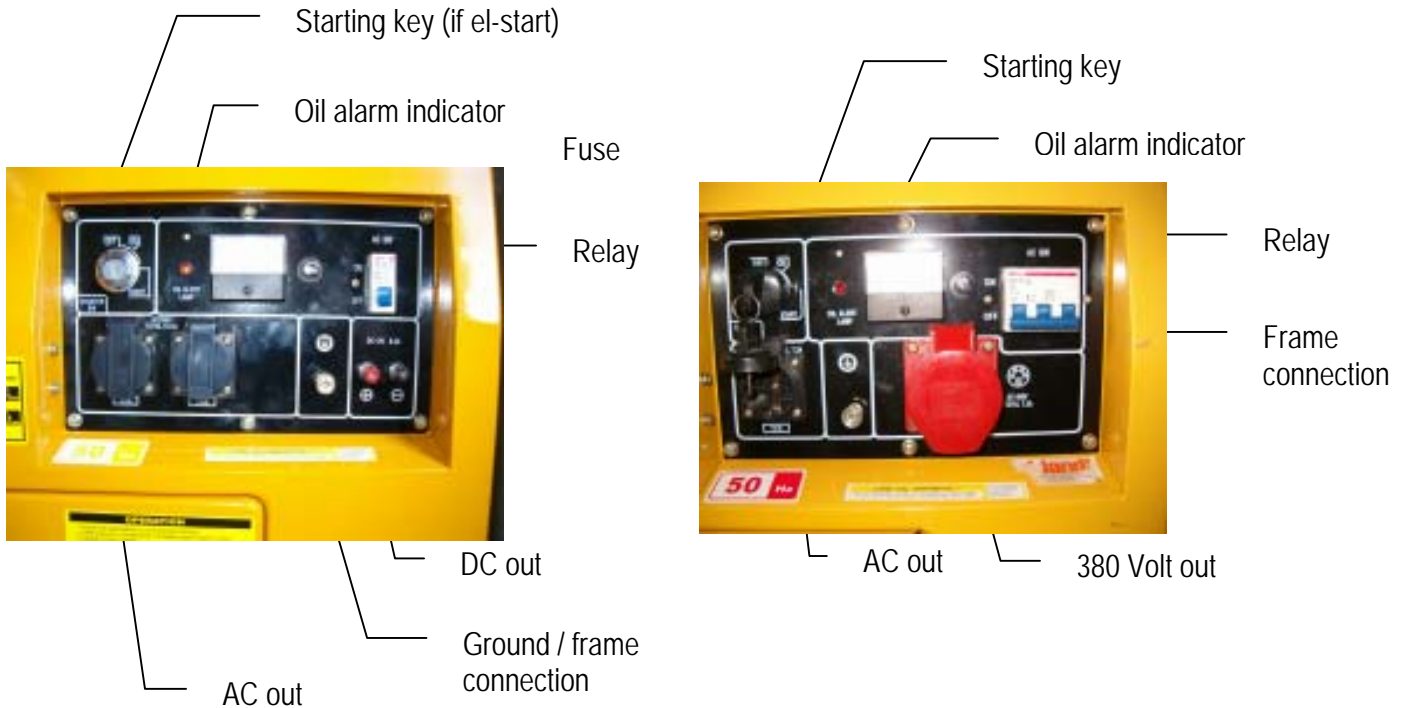

3. Before starting - oil

NOTE

- Always inspect the generator on a horizontal surface with a turned-off engine.
- The in-built alarm system will automatically stop the engine before the oil level drops under the approved level. In order to avoid unpredicted disconnection you shall check the oil level regularly.
- Using the generator with too little oil can cause severe damages to the wear parts of the machine.
- 2-stroke oil and non-synthetic oil can shorten the life of the engine.

Use full-synthetic premium 4-stroke oil, which meets the demands in question (15W-40 API min CC.). Check the oil level by removing the oil stick and clean it with a clean cloth. Insert the oil stick without screwing it in. Check the oil level on the stick. Fill with oil if necessary.
Oil capacity : see specifications.

3.1. Before starting - diesel

- Use regular diesel.
- Never use oil-mixed gasoline (2-stroke).
- Avoid getting dust, dirt or water in the tank.
- After filling, fasten the tank cover safely.
- Only fill fuel to the indicated marking (see figure below).

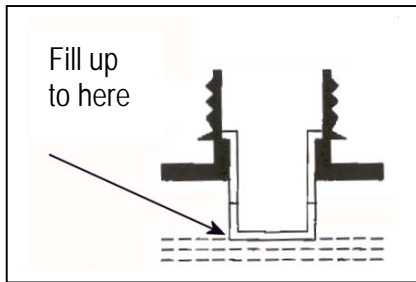

3.2. Before starting – Air filter

Check that the air filter is clean and in good shape.

PROCEDURE	
TDE3300X	TDE5000T / TDE6000T3
<ul style="list-style-type: none"> - Loosen the knurled nut that fastens the air filter. - The filter is now loose. - Check the air filter, clean and replace if necessary. 	<ul style="list-style-type: none"> - On the right side of the generator below the handle a protection plate is placed. Behind this plate the air filter is placed. - Unloosen the four screws that fasten the plate. - Unscrew the knurled nut, which fastens the air filter - The filter is now loosened. - Check the air filter, clean and replace if necessary.

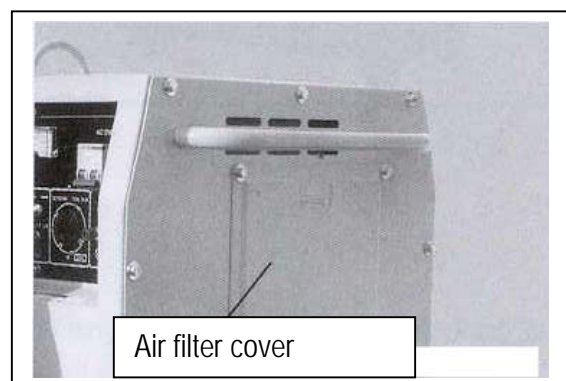
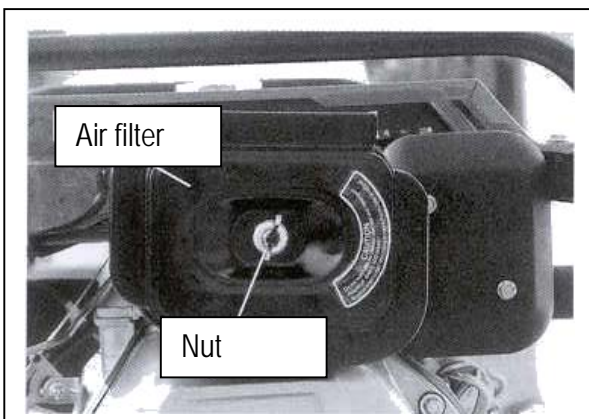

WARNING

Never use the generator without an air filter. This will result in dirt being drawn into the carburettor of the engine.

4. Start - Recoil

WARNING

Disconnect all connections to the generator before starting.

WARNING

Before use the generator must be grounded. Connect the ground take off on the generator with a frame connection e.g. an earth auger. THIS IS NOT INCLUDED.

1

Open the petrol cock.

TDE 3300X / TDE5000T / TDE6000T3

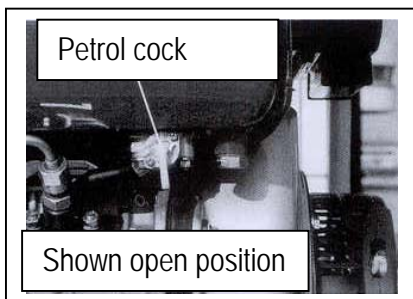

The petrol cock is open, when it is turned downwards.

The petrol cock is closed when it is in vertical position.

2

Throttle control on FULL GAS

The throttle control is on FULL GAS, when the handle has been turned completely to the right.

3

Pull slowly in the starting cord of the engine until you feel resistance. Thereafter you pull one heavy long draw. Never let the starting cord run back by itself, always follow it with your hand.

4

Regulate the gas until the engine is running regularly.

4.1 Start - EI

1

Open the petrol cock.

TDE 3300X / TDE5000T / TDE6000T3

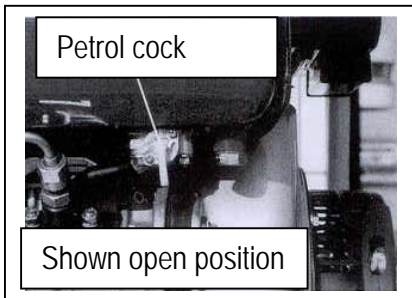

The petrol cock is open, when it is turned downwards.

The petrol cock is closed when it is in vertical position.

2

Throttle control on FULL GAS.

The throttle control is on FULL GAS when the handle has been turned completely to the right.

3

Turn the key clockwise until the engine starts – thereafter release the key immediately.



5. Operation of generator

WARNING

In order to prevent electric shock, the generator must be grounded. This is done by connecting the frame take off of the generator with a frame connection eg. an earth auger.

NOTE

- Do not exceed the voltage limit stated for a regular plug.
- Do not connect the generator to a closed system in eg. a house. This may cause damages on both the circuit and the generator.
- Do not make any amendments to the generator.
- Do not connect more generators in a parallel connection.
- Do not extend the exhaustion on the generator.
- By using an extension cord you shall use a heavy and flexible cable.
- Maximum length of extension cords:
 - 1.5 mm² = 60 meters
 - 2.5 mm² = 100 meters
- During operation you must not place the generator close to any other electric cables.
- The DC outlet can be used together with the AC exit, but draw attention to the current intensity being able to vary if the load is too high*

* see page 9

5.1. Alternating current

NOTE

Let the generator warm up at least 3 minutes before use.

PROCEDURE

1. Start the generator.
2. Check that the tool/light has been turned off.
3. Insert the plug into the generator.
4. Turn the tool/light on.

NOTE

- Continued overload of the generator can damage the generator and shorten the life of the engine.
- Always inspect that the receiver apparatus works and is in good shape before use.
- If an appliance starts performing irregularly or if the engine suddenly stops during operation you shall stop the generator and disrupt the current by removing the plug from the generator.

5.2. Overload

1

If the generator is overloaded the relay of the generator will shut down. At the mean time the current to the appliance will be disconnected. In this case, turn off the generator and inspect the source of the overload.

5.3. Direct current

- 5.3.1 Connect the charging cable on the DC take-off on the generator to the correct poles. Plus to Plus and Minus to Minus.
- 5.3.2 Start the generator.

NOTE

12 V take-off on the generator must only be used for charging 12 V batteries.

WARNING

- In order to prevent the possibility of a spark close to the battery you must first connect the charging cable to the generator and thereafter to the battery.
Dismount first the cable by the battery.
- When charging batteries which are still mounted on the car, it is important that the frame cable has been removed from the pole of the battery. After charging the frame cable is mounted on the correct pole. This procedure prevents the risk of a short circuit between generator and the chassis of the car.

NOTE

- Do not try to start a car while the generator is connected to the battery of the car. The generator may be damaged.
- Always check that the generator has been correctly connected to the battery.

WARNING

Always respect the indicated instructions for use of battery.

5.4 Stop TDE3300X

1

Turn off the appliance and remove the plug from the generator.

2

Turn the relay of the generator to the "OFF" position.

5.5 Stop TDE5000T / 6000T3

1

Turn off the appliance and remove the plug from the generator.

2

Turn the relay of the generator to the "OFF" position.

3

You stop the generator with el-start simply by turning the key anti-clockwise.

6. Maintenance

NOTE

- The purpose of the maintenance is to keep the generator in its best possible shape.
- Repairs should always be carried out by an authorized Texas Power Line dealer.

Part		Every time	1st month or 20 hours	Every 3rd month or 100 hours	Every 6th month or 500 hours	Every year or 1000 hours
		Oil	<i>Check – refill</i>	X		
	<i>Replace</i>		X	X		
Oil filter	<i>Check</i>					
	<i>Clean</i>				X	
Air filter	<i>Check</i>			X		
	<i>Clean</i>				X	
Check battery	Every month					
Connections	<i>Check</i>	X			Check connections by cylinder especially 2	
Fuel pump	<i>Check</i>				X2	
Nozzle	<i>Check</i>				X2	
Valves	<i>Check – adjust</i>					X2
Adjust engine			X2		X2	
Fuel hose					X2	
Fuel tank – filter	<i>Clean</i>				X	
	<i>Replace</i>					X2

1. Check should be carried out more often if the generator is being used in dusty areas.
2. Large improvements and repairs should be carried out at you Texas Power Line dealer.

AT REPAIRS OF GENERATORS THE MECHANIC SHOULD BE INSTRUCTED BY AN ELECTRICIAN.

6.1 Changing oil

NOTE

- Replace oil while the oil is still warm this gives you a complete and quick oil change.

PROCEDURE

- Remove the oil stick.
- Loosen the drain plug, (place a tray below) or use an oil suction appliance.
- Pour the used oil into a can.
- Fill with the recommended oil and check the oil level.

NOTE

Always get rid of the used oil in the best way so that you spare the environment as much as possible.

6.2 Air filter

WARNING

Never use gasoline or other flammable fluids to clean the air filter.

PROCEDURE

- The air filter is placed in the top of the engine, inside a black metalbox.
- Loosen the screw that fastens the cover and remove the cover.
- Wash the air filter thoroughly in a non-flammable fluid. Let the air filter dry thoroughly.
- Soften the filter in pure engine oil and squeeze the redundant oil away with your fingers.
- Put the filter back in the holder and put the cover on.
- Dismount the paper filter and brush it with a soft brush.

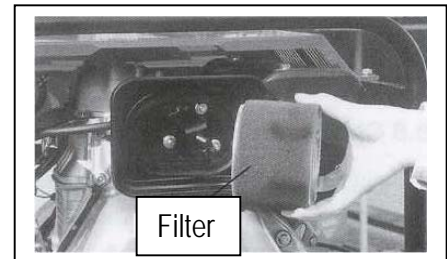
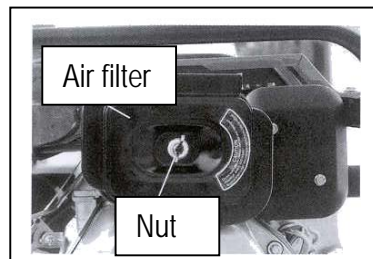
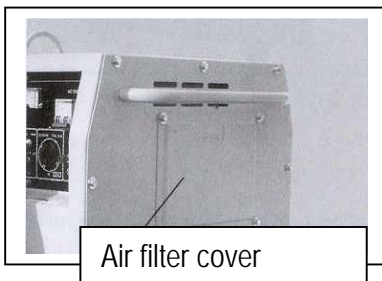

6.3. Oil filter

PROCEDURE

- The oil filter is placed near the drain plug.
- It is removed by loosening the smaller screw that fastens it.
- Unscrew the filter.
- Clean it well and replace if necessary.

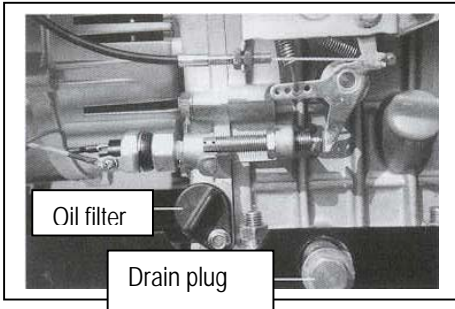

6.4. Fuel filter

PROCEDURE TDE3300X

- Drain the fuel from the tank.
- Loosen the three screws that fasten the petrol cock.
- Pull carefully the filter and petrol cock out of the tank from below.
- Wash the entire filter with diesel oil, you can also separate the filter and clean.
- Mount the filter and the three small screws.
- Fill with fuel.

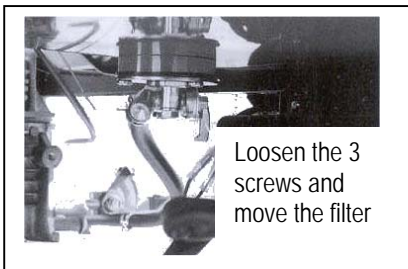

PROCEDURE TDE5000T OG TDE6000T3

- Turn off the cock.
- Replace the filter.
- Fill with fuel.



6.5. Battery

WARNING

A battery contains acid therefore you must always avoid contact. In case of contact rinse with water and go see your doctor.

PROCEDURE

- The battery on the generator is a 12V battery. The battery loses its ability to charge after continuing recharging.
- Before starting you shall check the physical condition and if necessary fill with distilled water.

7. Specifications

	TDE3300X	TDE5000T	TDE6000T3
Dimension and weight			
L x W x H	640 x 480 x 530	910 x 520 x 740	910 x 520 x 740
Dry weight	65 kg	171 kg	171 kg

Engine			
Model	TD600	TD900	TD900
Engine	Diesel	Diesel	Diesel
Stroke volume (drilling x stroke length)	78 x 62	86 x 70	86 x 70
Rev / min (min / max)	3000 / 3600	3000 / 3600	3000 / 3600
Cooling	Air		
Ignition system	Recoil / el	El start	El start
Oil capacity	1,1 L	1,65 L	1,65 L
Fuel tank capacity	13,5 L	15 L	16 L
HP	6 HP	9 HP	9 HP
Volume	297 cc	407 cc	407 cc

Generator				
AC out	Volt(V)	230	230	400 / 230
	Frequency (Hz)	50	50	50
	Ampere(A)	12,2	18,3	7,2
	Effect (KW)	2,8	4,6	5
DC out	12V / 8,3 A	12V / 8,3 A	-	
Number of phases	1	1	3	
Effect factor	1	1	0,8	
Control system	Automatic Volt regulator AVR			
Maximum load	12 hours constant			
Clutch	Permanently connected			

8. Trouble shooting

If the engine does not start the following shall be inspected:

1. Is there fuel in the tank ? If no: Refill.
2. Is the generator turned on ? If no: Turn on the generator.
3. Is there sufficient oil ? If no: Fill with oil.
4. Is there power on the battery ? If no: Reload.
5. Is there spark from the sparking plug ? If no: Replace sparking plug.

If the engine still doesn't start after the above mentioned tests and replacements you shall contact an authorized Texas Power Line dealer.

9. Elektrik diagramme

TDE3300X

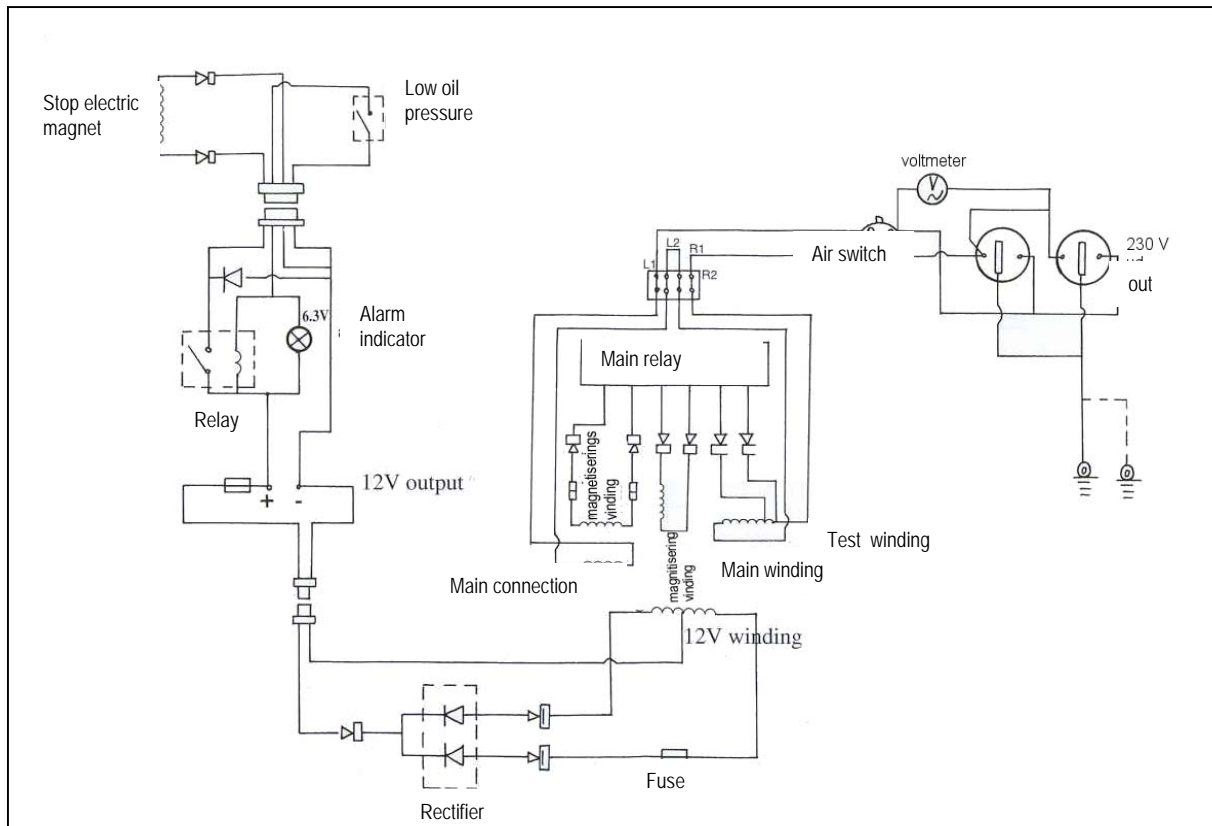

TDE5000T

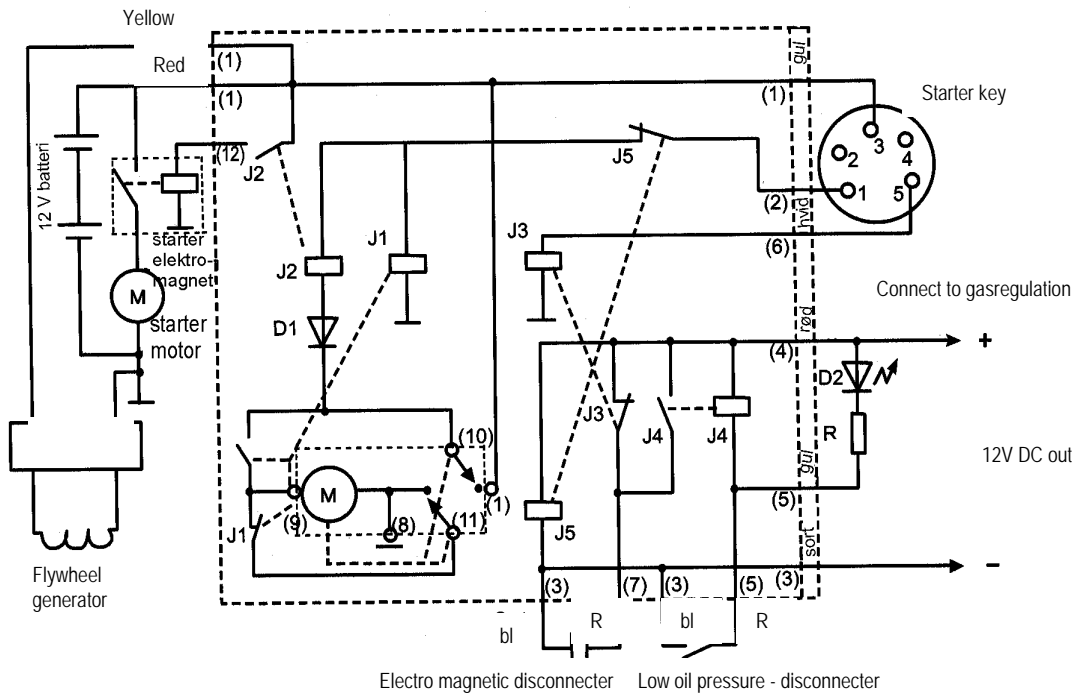
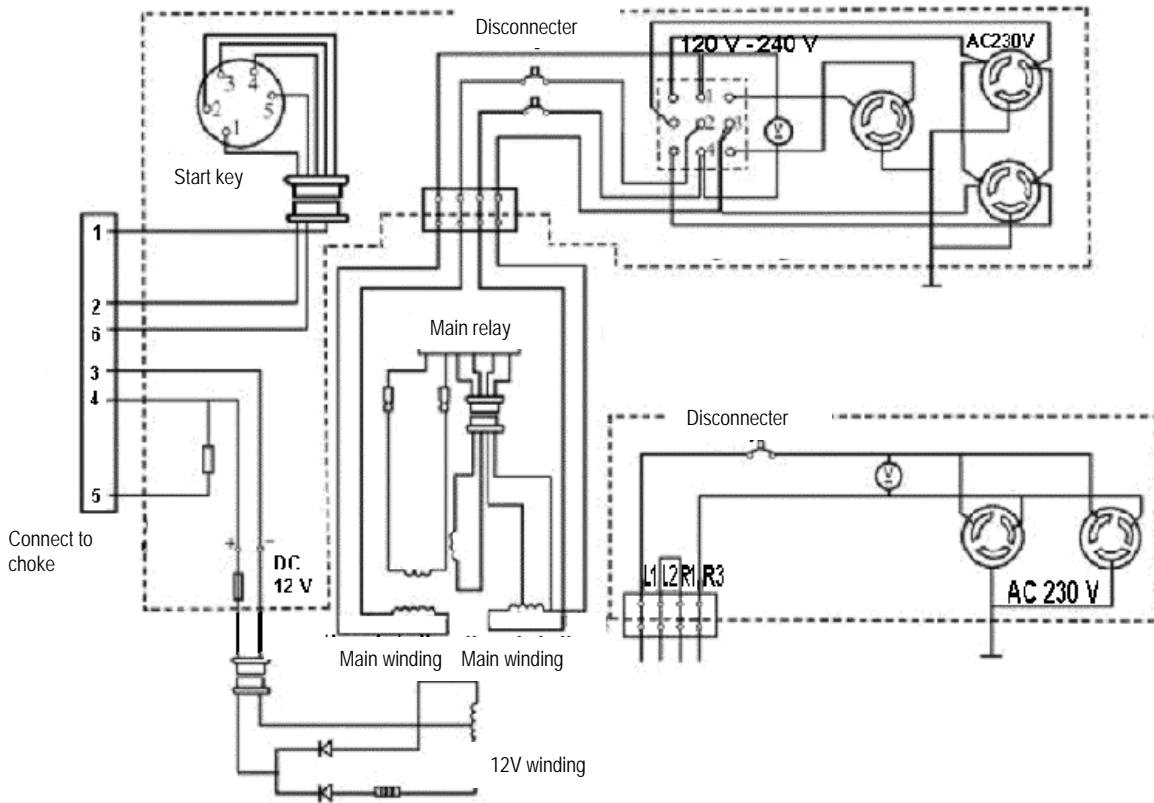

R: Red
Bl: Black

TDE600T3

